

TECHNISCHES PRODUKTDATENBLATT

TiZi Standrohrkappe 150/180 mm

ARTIKELNUMMER: 136801
 NENNGRÖSSE: 150/180
 MATERIALART: Titan-Zink
 PRODUKTABBILDUNG:

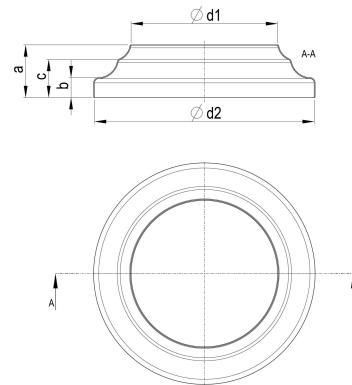

PRODUKTBESCHREIBUNG:

Die Standrohrkappe von Zambelli sorgt für einen optisch makellosen Übergang von Ablaufrohr zum Standrohr oder KG-Rohr.

MASSANGABEN:

a [mm]	b [mm]	c [mm]
46	12	36

d1 [mm]	d2 [mm]
150	180