

TECHNISCHES PRODUKTDATENBLATT

CU Viertelkugel halbrund zum Löten 250

ARTIKELNUMMER: 116315-ZAM
 NENNGRÖSSE: 250
 MATERIALART: Kupfer
 PRODUKTABBILDUNG:



i Beispielhafte Abbildung.

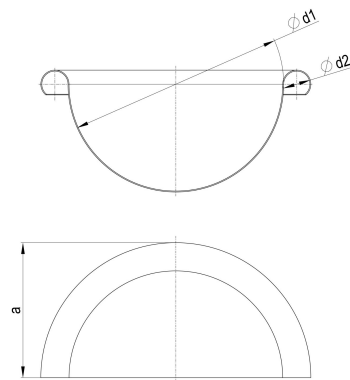

PRODUKTBESCHREIBUNG:

Die Viertelkugel von Zambelli ist beidseitig verwendbar und gewährleistet ein dichtes Verschließen des Dachrinnenendes.

MASSANGABEN:

a [mm]
60

d1 [mm]	d2 [mm]
105	18