

TECHNISCHES PRODUKTDATENBLATT

# CU Viertelkugel halbrund zum Löten 200

ARTIKELNUMMER: 116320-ZAM  
 NENNGRÖSSE: 200  
 MATERIALART: Kupfer  
 PRODUKTABBILDUNG:



i Beispielhafte Abbildung.

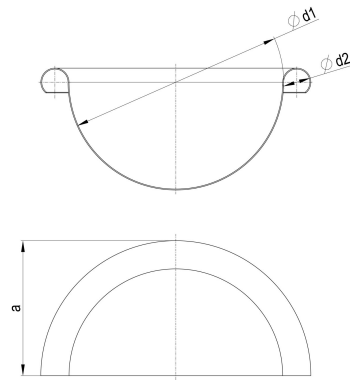

**PRODUKTBESCHREIBUNG:**

Die Viertelkugel von Zambelli ist beidseitig verwendbar und gewährleistet ein dichtes Verschließen des Dachrinnenendes.

**MASSANGABEN:**

a [mm]
60

d1 [mm]	d2 [mm]
85	16