

TECHNISCHES PRODUKTDATENBLATT

CU Standrohrkappe 80/100 mm

ARTIKELNUMMER: 116930
 NENNGRÖSSE: 80/100
 MATERIALART: Kupfer
 PRODUKTABBILDUNG:

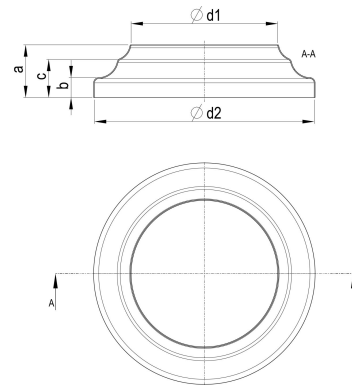

PRODUKTBESCHREIBUNG:

Die Standrohrkappe von Zambelli sorgt für einen optisch makellosen Übergang von Ablaufrohr zum Standrohr oder KG-Rohr.

MASSANGABEN:

a [mm]	b [mm]
26	12

d1 [mm]	d2 [mm]
80	101