

TECHNISCHES PRODUKTDATENBLATT

TiZi Standrohrkappe 80/150 mm

ARTIKELNUMMER: 136920
 NENNGRÖSSE: 80/150
 MATERIALART: Titan-Zink
 PRODUKTABBILDUNG:

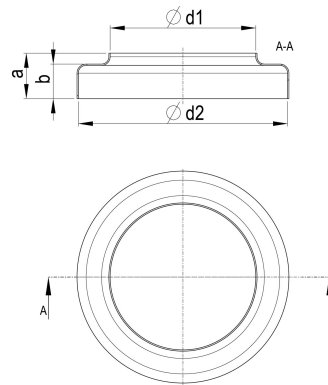

PRODUKTBESCHREIBUNG:

Die Standrohrkappe von Zambelli sorgt für einen optisch makellosen Übergang von Ablaufrohr zum Standrohr oder KG-Rohr.

MASSANGABEN:

a [mm]	b [mm]
30	17

d1 [mm]	d2 [mm]
80	150